

NETTOYEUR / DETACHEUR

Manuel d'utilisation



Cher utilisateur, avant la première utilisation, Lire la présente notice d'utilisation en respectant les consignes de sécurité et les Conseils d'utilisation. Aviser les utilisateurs potentiels de ces consignes. Conservez là pour une utilisation ultérieure. Déballer l'appareil en conservant tous les emballages.

MISES EN GARDE IMPORTANTES

- Lire attentivement le manuel d'instructions avant de vous servir de cet appareil.
- Conserver le présent manuel d'instructions.
- Vérifier que la tension de l'installation électrique correspond bien à celle indiquée sur l'appareil.
- Cet appareil est destiné, uniquement, à un usage ménager et utilisations semblables comme :
 - Les cuisines du personnel, dans les magasins, les bureaux et autres lieux de travail.
 - Les clients dans les hôtels, les motels et tout autre type d'environnement résidentiel.
 - Un environnement de type :
 - Maisons de ferme • Chambres d'hôtes.
- L'utiliser en suivant les indications de la notice.
- Ne jamais utiliser cet appareil à proximité des baignoires, des douches, des lavabos ou autres récipients contenant de l'eau.
- Ne jamais utiliser cet appareil à proximité de projections d'eau.
- Ne jamais utiliser cet appareil avec les mains mouillées ou humides.
- Si malencontreusement l'appareil est mouillé, retirer immédiatement la fiche de la prise de courant.
- Aviser les utilisateurs potentiels de ces consignes.
- Ne jamais laisser l'appareil sans surveillance lorsqu'il est en cours d'utilisation.
- L'appareil doit être utilisé conformément à sa destination. Aucune responsabilité ne saurait être engagée pour tout dommage, éventuellement, causé par une utilisation incorrecte ou une mauvaise manipulation.
- Les enfants et les personnes handicapées ne sont pas toujours conscients du danger que représente l'utilisation d'appareils.

- Cet appareil peut être utilisé par des enfants âgés d'au moins 8 ans et par des personnes ayant des capacités physiques, sensorielles ou mentales réduites ou dénuées d'expérience ou de connaissance, s'ils (si elles) sont correctement surveillé(e)s ou si des instructions relatives à l'utilisation de l'appareil en toute sécurité leur ont été données et si les risques encourus ont été appréhendés.
- Les enfants ne doivent pas jouer avec l'appareil.
- Le nettoyage et l'entretien par l'utilisateur ne doivent pas être effectués par des enfants sans surveillance.
- Garder cet appareil et son cordon électrique, hors de portée d'enfants âgés de moins de 8 ans.
- La fiche de prise de courant du câble d'alimentation doit être retirée du socle avant de nettoyer l'appareil ou d'entreprendre les opérations.
- Un danger peut exister si l'appareil passe sur le câble d'alimentation.
- Afin de protéger les enfants, ne pas laisser traîner les emballages (sac en plastique, carton, polystyrène . . .) et ne jamais les laisser jouer avec les films en plastique :

IL Y A RISQUE D'ETOUFFEMENT.

- De temps à autre, vérifier le cordon d'alimentation électrique en recherchant d'éventuels dommages.
- Ne jamais plonger l'appareil dans l'eau ou dans un autre liquide, et ce, pour quelque raison que ce soit.
- Ne jamais mettre l'appareil dans un lave-vaisselle.
- Ne jamais installer l'appareil à proximité de surfaces chaudes.
- Ne pas se servir d'un appareil dont le cordon ou la fiche est endommagé(e), ou après qu'il ait connu un dysfonctionnement ou avoir été endommagé en quoi que ce soit.
- Si le câble d'alimentation est endommagé, il doit être remplacé par le fabricant, son service après-vente ou des personnes de qualification similaire* afin d'éviter tout danger.
- Toujours débrancher le câble d'alimentation du réseau électrique si on le laisse sans surveillance et avant toute

opération de nettoyage, de maintenance et de montage d'accessoires.

- Installer toujours cet appareil dans un environnement sec. Ne pas utiliser ou laisser cet appareil, à l'extérieur quand il pleut.
- Ne jamais se servir d'accessoires non recommandés par le constructeur. Ceux-ci pourraient constituer un danger pour l'utilisateur et risqueraient d'endommager l'appareil.
- Ne jamais utiliser de cordon électrique ou connecteur autre que celui fourni avec l'appareil.
- Ne jamais déplacer l'appareil en le tirant par le cordon d'alimentation électrique et Veiller à ce que le cordon d'alimentation électrique ne puisse pas être coincé de quelque façon que ce soit.
- Ne pas enrouler le cordon d'alimentation électrique autour de l'appareil et ne pas le plier.
- Veiller à ce que le cordon d'alimentation électrique n'entre jamais en contact avec les parties chaudes de cet appareil.
- S'assurer que l'appareil a refroidi avant de le nettoyer et de le ranger.
- La température des surfaces accessibles peut être très élevée lorsque l'appareil fonctionne. Ne jamais toucher les parties, de cet appareil, qui pourraient devenir très chaudes en utilisation, Risque de brûlures.
- Prendre garde que les parties chaudes de l'appareil n'entrent jamais en contact avec des matières inflammables, comme des rideaux, tissus, etc. pendant qu'il est en fonctionnement, car un incendie pourrait se déclencher.
- Assurez-vous que l'appareil n'entre jamais en contact avec des matériaux inflammables, tels que des rideaux, des tissus, etc...et que le cordon d'alimentation et la fiche n'entrent pas en contact avec de l'eau.
- Avant le nettoyage, débranchez toujours l'appareil de l'alimentation électrique et laissez-le refroidir.

- Cet appareil n'est pas destiné à être utilisé au moyen d'une minuterie externe ou d'un système de contrôle à distance séparé.
- Veiller à toujours Poser l'appareil sur une surface plate et stable.
- Veiller à ne pas couvrir l'appareil et à ne rien poser dessus.
- Toujours retirer la fiche de la prise murale si l'appareil n'est pas utilisé.
- Lors de l'utilisation d'une rallonge, toujours s'assurer que le câble est entièrement déroulé du dévidoir.
- Utiliser uniquement des rallonges approuvées CE. La puissance admissible doit être au minimum de 16A, 250V, 3000W.
- Un Mauvais fonctionnement et l'utilisation incorrecte peuvent endommager l'appareil et causer des blessures à l'utilisateur.
- Cet appareil est conforme aux normes en vigueur, relatives à ce type de produit.
- L'article ne doit pas être laissé sans surveillance lorsqu'il est connecté à l'alimentation principale.
- L'appareil ne doit pas être utilisé, s'il est tombé ou, s'il présente des signes visibles de dommages ou s'il fuit.
- Liquide à utiliser dans le réservoir : 1500ML max, eau clair.
- En ce qui concerne les instructions de nettoyage de l'appareil, se référer au paragraphe ci-après de la notice.
- Cet appareil est destiné exclusivement à un usage domestique.
-

(*)Personne compétente qualifiée : technicien du service après-vente du constructeur ou de l'importateur ou toute personne qualifiée, habilitée et compétente pour effectuer ce type de réparation.

INFORMATIONS GENERALES

Le symbole «LIVRE OUVERT» signifie une recommandation de lire des choses importantes contenues dans la notice.



Le symbole «POUBELLE» barrée, sigle DEEE (Déchet d'Équipement Électrique et Électronique) signifie, qu'en fin de vie, il ne doit pas être jeté aux déchets ménagers, mais déposé au centre de tri de la localité. La valorisation des déchets permet de contribuer à préserver notre environnement.



Le symbole "marquage CE" est la garantie du respect des Normes Européennes harmonisées, facultatives, qui traduisent les exigences essentielles en spécifications techniques. Ces normes ne sont pas obligatoires mais sont garantes de la conformité aux exigences essentielles.



Le symbole ROHS (Restriction of use of certain Hazardous Substances) relative à la protection de l'environnement certifie que pour chacune des 5 substances dangereuses • mercure • plomb • chrome hexavalent • produits de protection contre les flammes PBB et PBDE, La concentration maximale est égale ou inférieure à 0,1% du poids du matériau homogène, et 0,01% pour la 6^{ème} • le cadmium.



Le symbole « DOUBLE CARRÉ » signifie une double isolation. A la fois une isolation principale et une isolation supplémentaire. Cet appareil ne nécessite aucun raccordement de la masse à un conducteur de protection mis à la terre. Les matériels à double isolation sont dits de classe II.

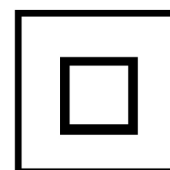

Le symbole « TRIMAN » indique que le consommateur est invité à se défaire du produit dans le cadre d'une collecte séparée (par exemple la poubelle de tri, la déchetterie, le point d'apport volontaire).



Pour plus d'information : <http://www.quefairedemesdechets.fr>

ATTENTION

- Merci d'éteindre l'appareil avant de le remplir d'eau.
- Ce produit est utilisé pour détacher et nettoyer la saleté. Le réservoir d'eau ne doit pas être rempli d'eau du robinet à plus de 40 degrés et d'une solution aqueuse d'ions alcalins.
- Ne pas utiliser l'appareil sur des objets d'arts, des fibres pauvres en eau (soie, modèles, tissus de soie de rayonne et de cuivre-ammoniac, etc.), produits pauvres en eau (fourrure, produits en cuir, vêtements souples, meubles en bois massif, produits en bois laqué, objets en laque, etc...). Ne pas utiliser l'appareil sur des surfaces facilement rayables comme le sol ou le dessus de table, etc...
- N'inclinez pas et ne laissez pas tomber l'appareil lorsqu'il est rempli d'eau. Cela peut provoquer des fuites d'eau et mouiller le sol.
- S'il y a trop de bulles dans le réservoir d'eau usé, et lorsque le niveau d'eau dépasse le seuil maximal, arrêter immédiatement son utilisation, sinon cela pourrait entraîner un dysfonctionnement.
- Lors de l'utilisation de détergent, référez-vous à la notice du détergent avant son utilisation. Assurez-vous que le détergent est utilisable sur l'objet à nettoyer. Un détergent peu moussant peut être utilisé 20 fois et s'il est dilué.
- Appliquer doucement le détergent pour éviter de faire des bulles.
- Lorsque vous utilisez un détergent, veuillez tester sur une partie non visible du tissu à nettoyer.
- Si l'objet est une couverture en laine, cela peut entraîner le blocage de l'aération et l'arrêt de la machine.
- Ne pas inhaler les objets suivants :
 - Déchets
 - Sable et de cailloux
 - Poussières sèches
 - Objets pointus, comme une épingle ou une punaise,
 - Du verre, etc.
 - Grand volume de déchets
 - Sacs en plastique, bas de soie, etc.
 - Un objet qui s'accroche facilement à l'intérieur.
- Ne pas inhaler la poussière sèche. L'aspirateur de ce produit est humide, il

peut donc provoquer une panne

- Après utilisation sur une zone froide, veillez à évacuer l'eau sale du bac de recyclage. L'eau de la cuve de nettoyage. Les résidus et trace de la zone d'aspiration et du flexible. Utiliser un chiffon sec.
- Pendant l'aspiration, si quelque chose bloque le tuyau, éteindre directement l'appareil. Débrancher la prise et retirer le morceau qui bloque, sinon l'appareil sera en panne.

Pièces détachées :

- A Installer avant utilisation.
- En cas d'endommagement ou de perte, veuillez remplacer par d'autres pièces détachées.

Protection des appareils :

- La protection s'active lorsque le moteur surchauffe. La surchauffe du moteur arrive que si on utilise trop longtemps l'appareil et si le cordon d'aspiration est bouché. A cet instant, la protection de l'appareil s'active, même lorsque le produit est mis sous tension.

Pour redémarrer l'appareil après activation de la protection :

- Mettre l'interrupteur d'alimentation sur **OFF**
- Débranchez le cordon d'alimentation.
- Ranger l'appareil à l'abri de la lumière.
- Attendre 1 heure avant sa réutilisation

CONNAITRE SON APPAREIL

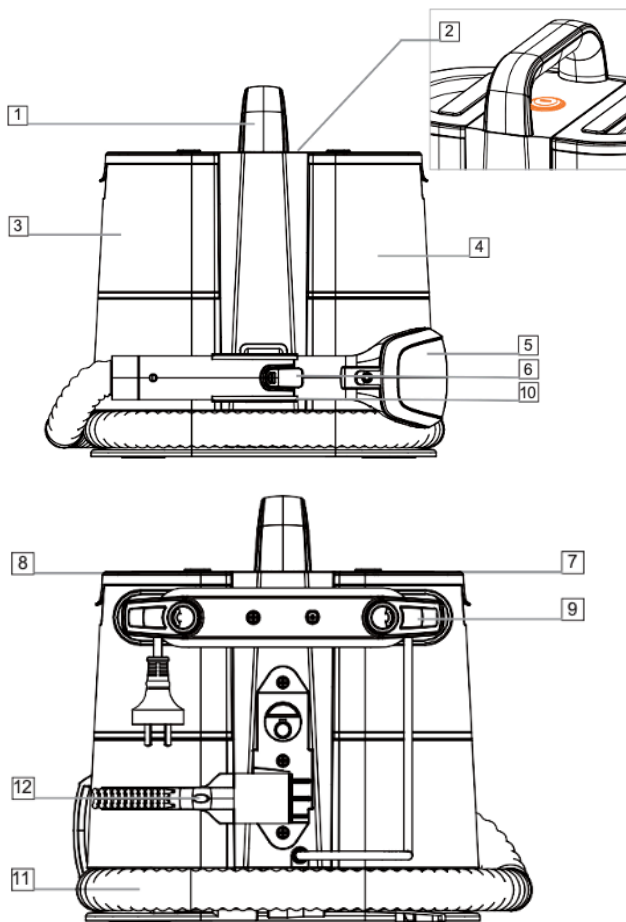

- 1 poignée de transport
- 2 Bouton Marche/Arrêt (situé sous la poignée)
- 3 Réservoir d'eau avec la solution
- 4 Réservoir d'eau sale
- 5 Outil de lavage
- 6 Bouton de déverrouillage de l'outil de lavage
- 7+8 Poignée du réservoir d'eau et de solution propre
- 9 crochets de dégagement rapide du cordon
- 10 Clip de rangement du tuyau
- 11 Tuyau
- 12 Rangement pour suceurs plats
- 13 Outil 2 en 1 extra large
- 14 Suceur plat

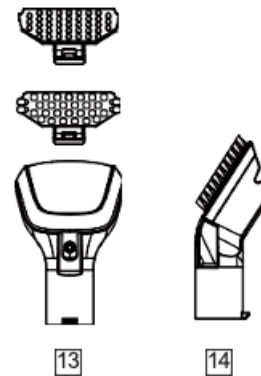

IMPORTANT

- Lire ce manuel attentivement.
- Débrancher toujours la prise du cordon d'alimentation avant d'ouvrir l'appareil.
- Ne jamais utiliser d'alcool à brûler ni d'autres solvants pour nettoyer l'appareil.
- Ne jamais utiliser l'appareil sans surveillance lorsqu'il est allumé.
- Conserver l'appareil hors de portée des enfants et des personnes handicapées.
- Cet appareil est à usage domestique uniquement. A utiliser comme décrit dans ce livret d'instructions.
- Ne jamais utiliser l'appareil s'il semble être défectueux de quelque manière que ce soit.
- Pour réparations ou accessoires. Contacter votre revendeur ou un centre de service agréé.

INSTALLATION RAPIDE

1 ASSEMBLAGE

Faites glisser la poignée sur l'extrémité du tuyau jusqu'à ce qu'il s'enclenche.

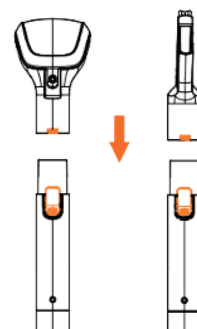

2 Mise ne route

Remplissez le réservoir d'eau propre/de solution avec de l'eau chaude (max 40 °C).

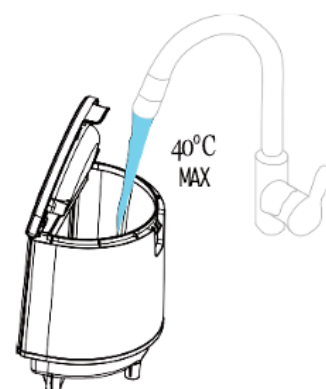



3 Fonctionnement

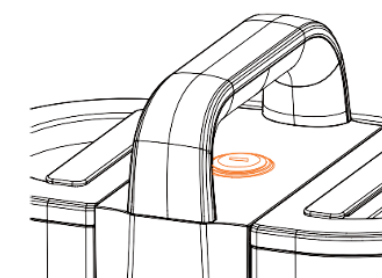

Appuyez sur le bouton Marche/Arrêt pour allumer la machine.

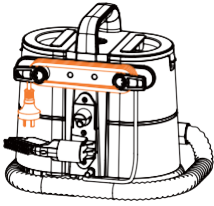

ASSEMBLAGE

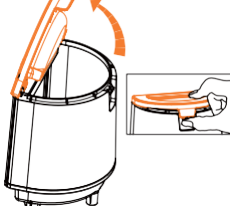
REPLISSAGE DU RÉSERVOIR D'EAU PROPRE ET DE SOLUTION (EN OPTION)

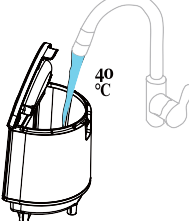
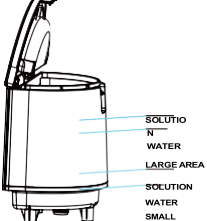
		
<p>Enroulez le cordon autour des crochets de dégagement rapide du cordon.</p>	<p>Soulevez la poignée du réservoir d'eau propre/solution et tirez vers le haut pour retirer le réservoir.</p>	<p>Veillez ouvrir le clapet sur le dessus du réservoir avec vos mains.</p>

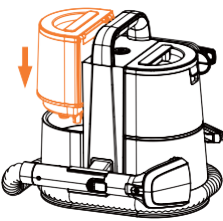
			
<p>Remplissez le réservoir d'eau tiède (max 40°C) jusqu'au niveau de propreté souhaité, indiqué par les niveaux sur le réservoir.</p>	<p>SOLUTION WATER LARGE AREA SOLUTION WATER SMALL</p>	<p>Refermer fermement le bouchon sur le réservoir d'eau propre/solution.</p>	<p>Remontez le réservoir d'eau propre et ou de solution sur la machine de manière à ce qu'il s'enclenche.</p>

NIVEAU D'EAU ET DE SOULTION POUR PETITE ET GRANDE ZONE DE LAVAGE

Solution = Niveau de solution
 Water = Niveau d'eau
 Large Area = Grande zone de lavage



Solution = Niveau de solution
 Water = Niveau d'eau
 Small Area = Petite zone de lavage

UTILISATION

- Dérouler complètement le cordon secteur.
- Vérifier que la tension en vigueur dans le pays où vous êtes correspond à celle indiquée sur l'appareil.
- Brancher l'appareil dans une prise de courant en bon état, (reliée à la terre si l'appareil est de classe I), pour éviter tout danger.
- Débrancher le câble d'alimentation du réseau électrique avant toute opération de nettoyage de maintenance et de montage d'accessoires.
- Ne modifier en aucun cas l'appareil.

UTILISATION DE VOTRE MACHINE

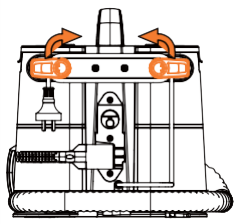
FONCTIONNEMENT

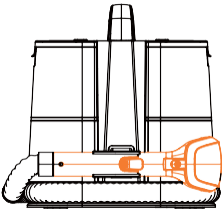
		
<p>Tournez les crochets de dégagement rapide pour retirer le cordon électrique des clips.</p>	<p>Branchez la machine sur le la prise murale et allumez-la.</p>	<p>Tirez pour déloger l'outil de lavage et le tuyau du clip de rangement.</p>

UTILISATION DES OUTILS

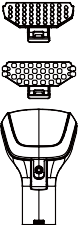
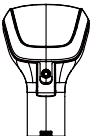
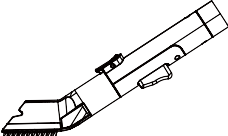
	<p>①</p>		<p>②</p>	
<p>Sélectionnez un outil avec et sans accessoire.</p> <p>1. Outil de lavage 2 en 1 extra large pour nettoyer les tapis, les moquettes, les canapés et les tissus d'ameublement A) brosses multi-usages pour nettoyer les tapis, les moquettes, les canapés et les tissus d'ameublement. B) accessoire de récurage pour sols durs pour nettoyer les carreaux et les sols en bois vitrifiés</p> <p>2. Outil de nettoyage salissant Un outil de nettoyage de rechange plus petit pour séparer les nettoyages salissants du nettoyage quotidien.</p> <p>3. Suceur plat Pour le nettoyage des bords et des endroits étroits ou crevasses.</p>				

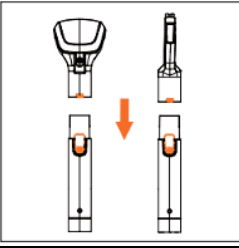
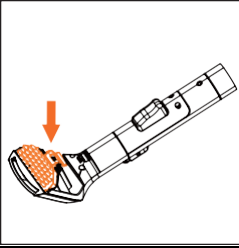
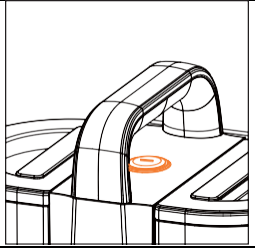
		
<p>Appuyez sur le bouton de verrouillage de l'outil et faites glisser l'outil sur l'extrémité du tuyau, sur la pointe. Relâchez le bouton une fois en place.</p>	<p>Pour installer un accessoire sur l'outil de lavage, placez l'avant de l'accessoire sélectionné dans l'avant de l'outil de lavage et poussez le clip vers le bas pour l'enclencher.</p>	<p>Appuyez sur le bouton marche/arrêt pour allumer la machine.</p>

UTILISATION DE L'OUTIL DE LAVAGE EXTRA LARGE 2-EN-1 / OUTIL DE NETTOYAGE SALISSANT

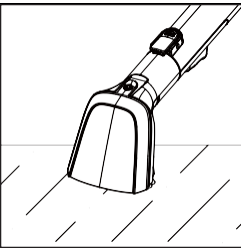
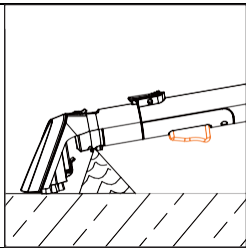
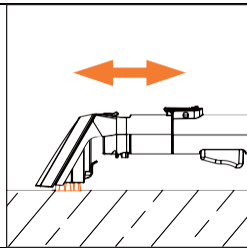
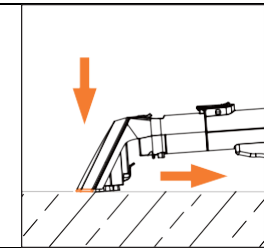
			
<p>En cas de déversement, ramassez toujours l'excès de liquide avant d'utiliser l'eau/la solution. Inclinez l'outil vers l'avant sur le déversement et tirez vers l'arrière.</p>	<p>Appuyez sur la gâchette de l'outil de lavage pour libérer l'eau et la solution.</p>	<p>Utilisez la brosse pour enlever les taches tenaces, en frottant d'avant en arrière.</p>	<p>Inclinez la buse vers l'avant afin que la buse soit en contact avec la surface. Tirez pour récupérer l'eau et la solution.</p>

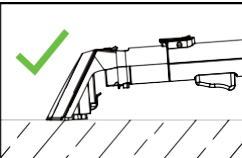
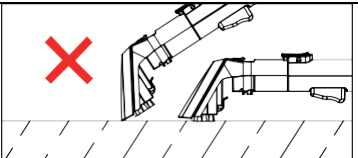
		<p>IMPORTANT : Une inclinaison excessive ou insuffisante de l'outil manuel peut entraîner une mauvaise aspiration de l'eau.</p>
---	---	--

UTILISATION DU SUCEUR À PLAT

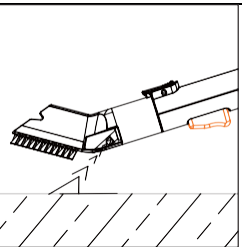
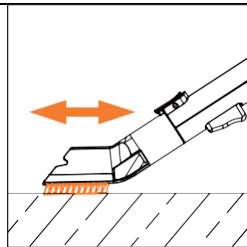
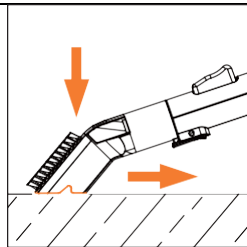
		
<p>Appuyez sur la gâchette du suceur plat pour libérer l'eau et la solution.</p>	<p>Utilisez la brosse pour enlever les taches tenaces, en frottant d'avant en arrière.</p>	<p>Retournez l'outil et inclinez la buse vers l'avant afin que la buse soit en contact avec la surface. Tirez pour récupérer l'eau et la solution.</p>

NETTOYAGE ET ENTRETIEN

- Toujours débrancher l'appareil et le laisser refroidir avant de le nettoyer.
- Nettoyer l'extérieur de l'appareil avec une éponge ou un linge légèrement humide. (Eventuellement avec du produit ménager).
- Ne jamais plonger l'appareil dans l'eau ou tout autre liquide !
- Ne jamais utiliser produits abrasifs, de brosse métallique ou autre objet coupant.

Notes : Ne pas laver le filtre en machine à laver ou le sécher avec un séchoir électrique.

Ne pas nettoyer l'extérieur de l'aspirateur avec de l'huile de l'essence ou tout autre liquide.

ATTENTION :

- Lors de l'entretien, assurez-vous d'arrêter l'appareil et débrancher la prise d'alimentation.
- Ne pas arroser l'appareil, ça pourrait provoquer un choc électrique, des blessures ou une panne.
- N'utilisez pas de détergent, de diluant, d'huile volatile, d'eau de Javel, etc.
- Ne pas utiliser de chiffons chimiques.

CORPS PRINCIPAL QUAND LA POLLUTION

- Utilisez un chiffon doux imbibé d'eau tiède (moins de 40 degrés) et essorez-le, essuyez la saleté.
- Lorsque la saleté est difficile à nettoyer, veuillez utiliser une petite quantité de détergent de cuisine pour essuyer la saleté, afin de ne pas laisser de résidus de détergent, puis séchez les taches d'eau avec un chiffon sec.

VIDANGE ET NETTOYAGE DU RÉSERVOIR D'EAU SALE

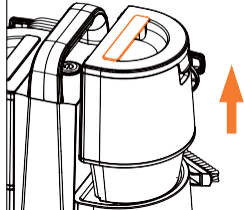
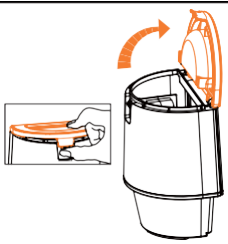
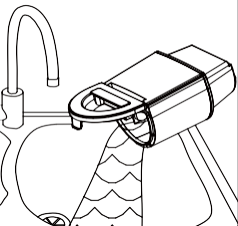
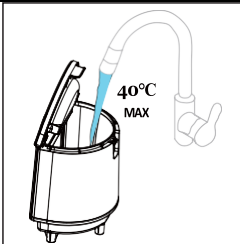
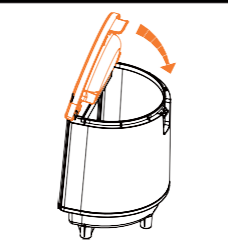
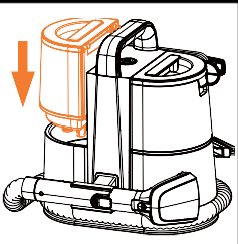
				
<p>Appuyez sur le bouton de déverrouillage du réservoir d'eau sale.</p> <p>Tirez pour libérer le réservoir et soulevez par la poignée de transport pour le retirer.</p>		<p>Tirez et soulevez le couvercle pour vider l'eau sale du réservoir.</p>		<p>Videz l'eau sale dans l'évier ou les toilettes. Nous préférons les toilettes</p>
				
<p>Rincez le réservoir d'eau sale et le couvercle sous l'eau (max 40 C) pour enlever la saleté/les débris.</p>		<p>Pour remettre le couvercle en place, alignez le couvercle sur le réservoir et poussez-le fermement en place.</p>		<p>Remontez le réservoir d'eau sale sur la machine de manière à ce qu'il s'enclenche.</p>

NETTOYAGE DU TUYAU

IMPORTANT : nettoyez le tuyau après chaque utilisation pour éliminer tout débris ou eau restant dans le tuyau.

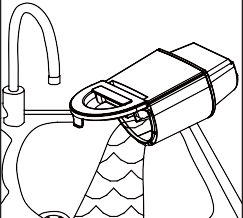
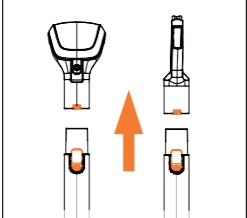
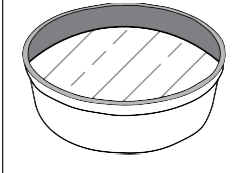
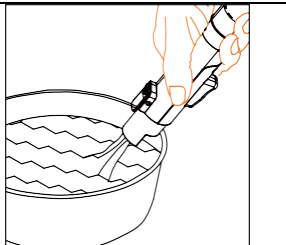
			
<p>Videz l'eau sale dans l'évier ou les toilettes. Nous préférons les toilettes.</p>	<p>Appuyez sur le bouton de verrouillage de l'outil et tirez pour retirer l'outil du tuyau.</p>	<p>Remplissez un bol avec 500 ml d'eau tiède (pas de solution).</p>	<p>Dirigez la tête du manche vers la surface de l'eau pour absorber l'eau à récupérer. Arrêtez d'absorber de l'eau à la ligne MAX WATER du réservoir.</p>

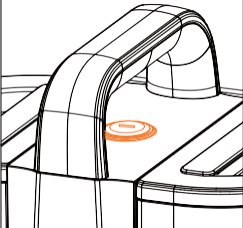
		
<p>Branchez la machine sur le secteur et allumez-la.</p>	<p>Appuyez sur le bouton marche/arrêt pour allumer la machine.</p>	<p>Insérez le demi-cercle de la poignée dans le demi-cercle du corps, puis appuyez sur le bouton de la poignée pour nettoyer le tuyau.</p>

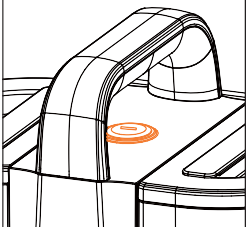
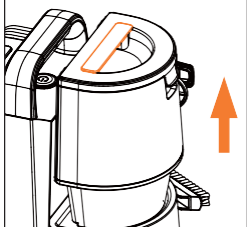
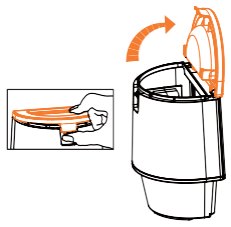
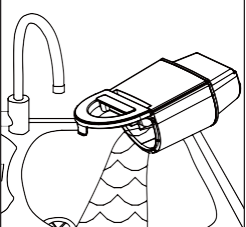
			
<p>Appuyez sur le bouton marche/arrêt pour éteindre la machine. Débranchez la machine du secteur.</p>	<p>Appuyez sur le bouton de déverrouillage du réservoir d'eau sale. Tirez pour libérer le réservoir et soulevez par la poignée de transport pour le retirer.</p>	<p>Tirez et soulevez le couvercle pour retirer l'eau sale du réservoir.</p>	<p>Videz l'eau sale dans l'évier ou les toilettes. Nous préférons les toilettes.</p>

RETRAIT ET NETTOYAGE DE L'OUTIL DE LAVAGE ET DES ACCESSOIRES

			
<p>Appuyez sur le bouton de verrouillage de l'outil et tirez pour retirer l'outil du tuyau.</p>		<p>Tirez et soulevez le clip pour retirer l'accessoire de l'outil de lavage.</p>	<p>Pour retirer la buse de l'outil de lavage, poussez et soulevez le clip en plastique transparent sur le bouton à l'extrémité du tuyau.</p>
			
<p>Rincez les outils, les accessoires et la buse sous l'eau chaude (max 40°C) pour enlever la saleté/les débris.</p>		<p>Pour remettre la buse en place, faites glisser la buse dans l'outil de lavage jusqu'à ce qu'elle s'enclenche.</p>	<p>Pour remettre en place, placez l'avant de l'accessoire dans la brosse de lavage et poussez le clip vers le bas pour qu'il s'enclenche.</p>

NETTOYAGE DU FILTRE

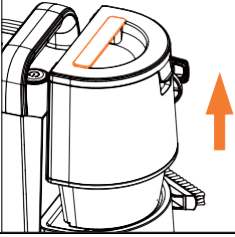
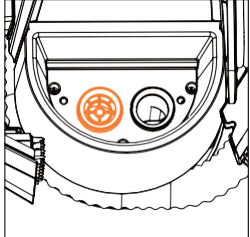
	
<p>Appuyez sur le bouton de déverrouillage du réservoir d'eau sale. Tirez et soulevez pour retirer le réservoir.</p>	<p>Retirez la saleté et les débris de la grille du filtre située sous le réservoir d'eau sale.</p>

DÉPANNAGE

AVERTISSEMENT : Éteignez et débranchez toujours la machine avant d'effectuer tout contrôle ou entretien.

STATUS	CAUSE POSSIBLE	SOLUTIONS
Pourquoi la machine n'a-t-elle pas de courant ?	Si la fiche d'alimentation est correctement connectée à la prise	Mettez l'interrupteur d'alimentation sur arrêt. Vérifiez l'état de la connexion entre la fiche d'alimentation et la prise pour assurer un bon contact
	Le fusible de la prise devrait être remplacé.	Remplacez toujours par un fusible adapté(voir avec un professionnel qualifié)
	Le thermostat du moteur s'est peut-être déclenché.	Si cela s'est produit, débranchez la machine. Vérifiez que la machine n'est pas bloquée et nettoyez la grille du filtre
Pourquoi l'eau/la solution ne se distribue-t-elle pas ?	Appuyez sur la gâchette du tuyau pour libérer la solution et le mélange d'eau	Voir Utilisation des outils.
	Assurez-vous que le réservoir d'eau propre/de solution est solidement fixé.	Voir Remplissage du réservoir d'eau propre/de solution.
	Le réservoir d'eau propre/de solution est vide. Remplir le réservoir.	Voir Remplissage du réservoir d'eau propre/de solution
	La valve du réservoir d'eau propre/de solution peut être coincée, maintenez le réservoir au-dessus de l'évier et appuyez sur la valve en dessous pour la libérer.	La valve du réservoir d'eau propre/de solution peut être coincée, maintenez le réservoir au-dessus de l'évier et appuyez sur la valve en dessous pour la libérer.
	L'air est emprisonné dans la pompe et le tuyau.	Allumez la machine, amorcez la pompe en abaissant le tuyau jusqu'au sol et maintenez la gâchette enfoncée jusqu'à 1 minute.
Pourquoi la machine ne décroche-t-elle pas ?	Le flotteur du réservoir d'eau sale a peut-être été activé	Videz le réservoir d'eau sale et attendez que le flotteur se stabilise avant de redémarrer votre machine.
	La buse de l'outil ne doit pas être en contact avec la surface, inclinez la buse vers l'avant	Voir Utilisation des outils
	Vérifiez que l'outil de lavage n'est pas bloqué et nettoyez-le.	Voir Retrait et nettoyage de l'outil de lavage et des accessoires.
	Le réservoir d'eau sale n'est peut-être pas assemblé correctement ou le couvercle n'est peut-être pas bien fixé	Voir Vidange et nettoyage du réservoir d'eau sale
	Vérifiez que la buse de l'outil de lavage est correctement installée.	Voir Utilisation des outils

	Vérifiez la grille du filtre située sous le réservoir d'eau sale pour la saleté et les débris.	Voir Nettoyage de la grille du filtre.
--	--	---

Lorsque les mesures ci-dessus ne résolvent pas le problème.
 Veuillez consulter le magasin, le supermarché ou le Service Après-Vente.
AVERTISSEMENT : Ne pas ouvrir, réparer ou modifier le produit vous-même.

RANGEMENT

- S'assurer que l'appareil est complètement refroidi et sec.
- Ne pas enrouler le cordon électrique autour de l'appareil, car cela peut l'endommager.
- Garder l'appareil dans un endroit frais et sec, hors d'accès des enfants.
 - Avant de ranger l'appareil, nettoyez l'eau à l'intérieur de l'appareil
 - Ne pas entreposer dans des endroits où de la glace peut se former
 - Veuillez conserver dans un endroit sec

GARANTIE

Avant d'être livrés, tous nos produits sont soumis à un contrôle rigoureux.
 Cet appareil est garanti 24 mois à partir de la date d'achat par le consommateur.
 Les justificatifs de garantie sont :

- la facture et
- le bon de garantie (situé sur le côté ou le fond de la boîte) tamponné et rempli.

Sans ces justificatifs, aucun remplacement gratuit, ni aucune réparation gratuite, ne peut être effectué.

Pendant la durée de la garantie, nous prenons en charge, gratuitement, les défauts de l'appareil ou des accessoires, découlant d'un vice de matériaux ou de fabrication par réparation ou, remplacement.

Les prestations dans le cadre de la garantie n'entraînent aucune prorogation de la durée de garantie et ne donne pas droit à une nouvelle garantie !

En cas de recours à la garantie, rapporter l'appareil complet à votre revendeur, dans son emballage d'origine, accompagné de la preuve d'achat.

La casse de pièces en verre ou en plastique est, dans tous les cas, à votre charge
 Les défauts sur les accessoires ou les pièces d'usure (par exemple : les charbons de moteurs, crochets, courroies d'entraînement, télécommande de rechange, brosses à dents de rechange, lames de scies etc.) ainsi que le nettoyage, l'entretien ou le remplacement de pièces d'usure ne sont pas garantis et sont donc payants !

En cas d'intervention étrangère, la garantie devient caduque.

Après écoulement de la durée de garantie, les réparations peuvent être effectuées, contre paiement, par le commerce spécialisé ou un service de réparation.

En cas d'intervention étrangère, la garantie devient caduque.

Voici ce qui n'est pas couvert :

- Pièces fonctionnelles, outils et accessoires après 12 mois qui peuvent subir une défaillance prématurée due à l'usure quotidienne.
- Consommables après 3 mois tels que courroies, filtres, brosses, fusibles, etc.
- Dommages accidentels.
- Dommages esthétiques qui n'affectent pas le fonctionnement du produit.
- Dommages résultant d'une utilisation non conforme à la notice d'utilisation.
- Les dommages causés par l'absence d'entretien régulier.
- Endommagement du câble.
- Blocages ; veuillez-vous référer au guide de l'utilisateur.
- Mauvaise performance du produit causée par :
 - Utilisation négligente, mauvaise utilisation ou utilisation imprudente de la machine.
 - Défaut de nettoyer ou d'entretenir le produit conformément au guide d'utilisation.
 - Utilisation de la machine non conforme à la notice d'utilisation.
 - L'utilisation d'un produit à des fins autres que domestiques normales dans le pays où il a été acheté.
 - Utilisation de pièces, accessoires et consommables qui ne sont pas des composants d'origine.
 - Installation ou réparations défectueuses - à moins qu'elles ne soient effectuées par un électricien ou un ingénieur qualifié.

CARACTÉRISTIQUES TECHNIQUES

Alimentation	: 220-240V~ 50/60Hz
Puissance	: 600W
Capacité du réservoir d'eau sale	: 850ML (0,850L)
Capacité du réservoir d'eau propre	: 1500ML (1,5L) max.
Température de l'eau chaude	: Pas plus de 40°C
Norme	: Classe II - IPX4
Bruit	: \leq 86dB(A)
Vide en bout d'outil	: Max \geq 12KPA
Débit outil 2 en 1	: Max : 400ml/min Min : 250ml/min

Fabriqué en RPC

Les caractéristiques peuvent changer sans avis préalable

ATTENTION : En cas de panne, ne pas ouvrir le boîtier mais faire appel à un technicien qualifié pour les réparations.

Cet appareil satisfait aux directives CE, il a été contrôlé d'après toutes les directives européennes, actuelles, applicables, comme : la compatibilité électromagnétique (EMC) et la basse tension (LVD).

Cet appareil a été conçu et fabriqué en respect des dernières réglementations et prescriptions techniques, en matière de sécurité.

Février 2023